

Deutschland | Gültig ab 12.12.2022

Sonderdruck

Elektro-Durchlauferhitzer
Logamax ED166

Buderus

- 1 Systeme, Pakete, Dienstleistungen
- 2 Kleinanlagen
- 3 Mittel- und Großanlagen
- 4 Systemkomponenten**
- 5 Heizflächen und Fußbodenheizungen
- 6 Systemzubehör und Installationssysteme
- 7 Heiz-/Kamineinsätze, Kaminöfen,
Festbrennstoffkessel





Nutzungshinweise

Preise

Die in diesem Katalog aufgeführten Preise sind unverbindliche Preisempfehlungen. Sie sind nicht für den Endverbraucher bestimmt.

Sie sind lediglich Berechnungsgrundlage und verstehen sich ohne die gesetzliche Mehrwertsteuer.

RG = Rabattgruppe

Änderungen

Die in diesem Katalog abgebildeten und beschriebenen Geräte entsprechen in ihrem Aussehen, Lieferumfang, technischen Daten und Abmessungen den Kenntnissen, die zum Zeitpunkt der Drucklegung des Katalogs vorliegen. Nach diesem Zeitpunkt eingeführte Änderungen aufgrund neu gefasster Regeln

der Technik, gesetzlicher Bestimmungen sowie Änderungen im Sinne des technischen Fortschritts können nicht erfasst werden und bleiben vorbehalten. Abbildungen können eine Maximalausstattung zeigen, die durch Zubehör mit Mehrpreis zustande kommt. Wir verweisen in diesem Zusammenhang auf den

jeweiligen DATANORM-Ausschreibungstext, der separat angefordert oder im Internet unter www.buderus.de heruntergeladen werden kann.

Irrtümer und Druckfehler sind vorbehalten. Farbabweichungen bei Produktabbildungen sind drucktechnisch bedingt möglich.

Technische Arbeitsblätter, Normen und Richtlinien

Die technischen Arbeitsblätter finden Sie jederzeit aktuell auf www.buderus.de/kataloge im Kompendium Technische Arbeitsblätter.

Über die Angaben im Katalog hinaus sind auch die nicht ausdrücklich angeführten Normen, Richtlinien, Merkblätter und

einschlägigen Verordnungen zu beachten.

Allgemeine Geschäftsbedingungen

Verbindliche Angebote werden von uns ausschließlich unter Bezugnahme auf unsere Allgemeinen Geschäftsbedingungen

abgegeben. Dabei wird im jeweiligen Angebot auf die konkret zur Anwendung kommenden Allgemeinen Geschäftsbedingungen

verwiesen. Unsere Allgemeinen Geschäftsbedingungen finden unter www.buderus.de/agb

Symbole



Beschreibung



Kontrollierte Wohnraumlüftung



Regelgeräte



Speicher



Technische Daten



Übersicht



Wärmepumpen



Zubehör



Logamax ED166

Sonderdruck Elektro-Durchlauferhitzer

ED166

■ 11 - 27 kW



S. 3



S. 4



S. 5



S. 6

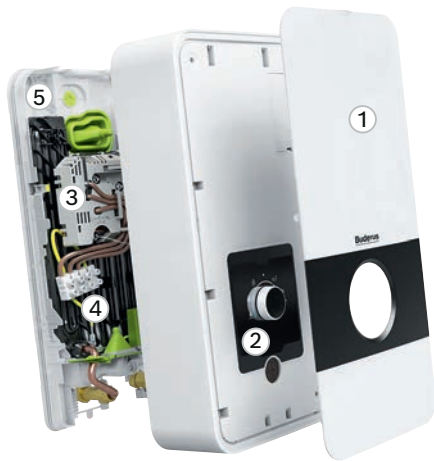

Logamax ED166

- ① Frontblende
- ② Temperatur-Drehknopf
- ③ Herausnehmbarer Heizblock
- ④ Netzanschluss - flexibel in 3 Positionen möglich
- ⑤ Transparente Rückwand



Produktübersicht

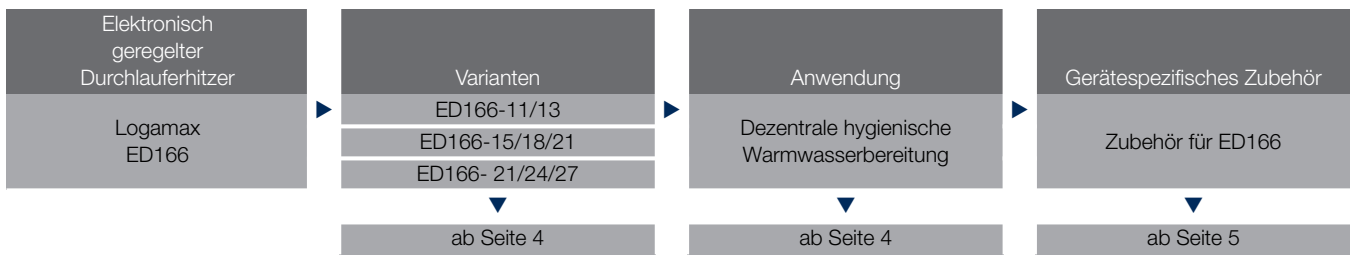

Produktvorteile

- Unkomplizierte Installation und leichte Bedienung
- Kurze Leitungswege für minimierten Wärmeverlust und besonders hygienische Warmwasserbereitung
- Hocheffizient durch die Bereitstellung von warmem Wasser immer dann, wenn es gebraucht wird
- Energiesparend durch vollständige Ausnutzung der elektrischen Energie
- Platzsparend und für jeden Bedarf geeignet



Logamax ED166
Elektro-Durchlauferhitzer · 11 - 27 kW

Logamax ED166

Typ	Nennleistung kW	Artikelnummer	€	RG
	ED166-11/13	13	A	7736506836
	ED166-15/18/21	21	A	7736506837
	ED166-21/24/27	27	A	7736506838

Produktbeschreibung

- Elektronisch geregelter Durchlauferhitzer zur einfachen und schnellen Montage
- Effiziente und hygienische Warmwasserbereitung
- Modernes Titanium-Design

Ausstattung







- Elektronisch geregelter Durchlauferhitzer in 3 Leistungsgrößen, die in der Leistung in 2 oder 3 Stufen einstellbar sind
- Zur dezentralen hygienischen Warmwasserbereitung
- Einfache Bedienung durch Temperatur-Drehknopf und 4 Temperaturstufenanzeigen

- Einfache Montage durch transparente Rückwand und flexibler Kabelanschluss in 3 Positionen
- Temperaturbereich bis 60°C
- Vorgewärmtes Wasser bis 55°C möglich
- Verbrühungsschutz durch einstellbare Maximaltemperatur
- Internetfähigkeit und Bedienung über MyBuderus optional nachrüstbar (EX100 Gateway)

Typ	Höhe mm	Breite mm	Tiefe mm	Nettogewicht kg
ED166-11/13	484	236	106	3,3
ED166-15/18/21	484	236	106	3,3
ED166-21/24/27	484	236	106	3,3



Zubehör

	Bezeichnung	Beschreibung	Artikelnummer	€	RG
	EX100 Gateway	<ul style="list-style-type: none"> ■ Funkmodul zum Einbau in Durchlauferhitzer Logamax ED166 ■ WLAN Kommunikation für die App MyBuderus 	 7736506858		
	BZ45L21	<ul style="list-style-type: none"> ■ Lastabwurfrelais als Vorrangschalter für elektronische Durchlauferhitzer in Verbindung mit Speicherheizgeräten 	 7736504297		
	BZ45K23	<ul style="list-style-type: none"> ■ Montageset für Durchlauferhitzer zur Aufputzinstallation 	 7736504298		



Abmessungen und Technische Daten

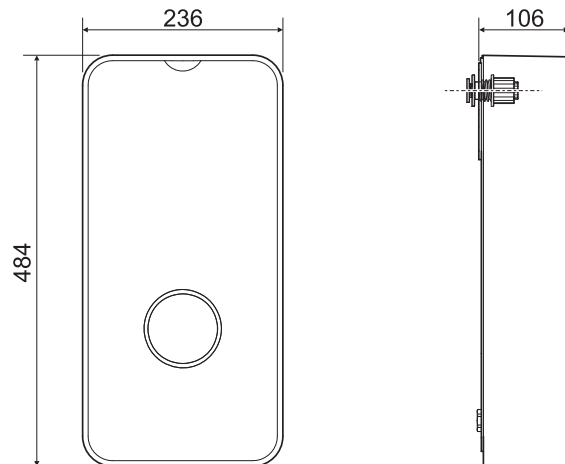

0010033961-001

Produkttyp		ED166-11/13	ED166-15/18/21	ED166-21/24/27
Betriebsangaben Warmwasser				
Nennleistung	kW	13	21	27
Max. Warmwasser-Betriebsdruck	bar	10	10	10
Einschaltfließdruck (ohne Durchflussbegrenzer)	bar	0,4	0,4	0,4
Max. Zulauftemperatur	C°	55	55	55
Einschaltwassermenge	l/min	2,5	2,5	2,5
Max. Auslaufmenge	l/min	7,1	7,6	9,4
Warmwassermenge bei max. Leistung bei 38°C und 12°C Kaltwasser-Eintrittstemperatur	l/min	7,1	11,6	14,6
Warmwassermenge bei max. Leistung bei 60°C und 12°C Kaltwasser-Eintrittstemperatur	l/min	3,8	6,2	7,9
Warmwassermenge bei min. Leistung bei 38°C und 12°C Kaltwasser-Eintrittstemperatur	l/min	6,0	8,1	11,6
Warmwassermenge bei min. Leistung bei 60°C und 12°C Kaltwasser-Eintrittstemperatur	l/min	3,3	4,4	6,2
Elektrische Daten				
Elektrischer Anschluss	V	400	400	400
Elektrische Frequenz	Hz	50	50	50
Schutzart (EN 60529)	IP	25	25	25
Schutzklasse (EN 61140)		I	I	I
Absicherung	A	16/20	25/25/32	32/40/40
Abmessungen/Gewichte				
Höhe	mm	484	484	484
Breite	mm	236	236	236
Tiefe	mm	106	106	106
Nettogewicht	kg	3,3	3,3	3,3
EU-Richtlinie für Energieeffizienz				
Lastprofil		XS	S	S
Warmwasserbereitungs-Energieeffizienzklasse		A	A	A
Energieeffizienzklassen-Spektrum (Warmwasser)		A+ -> F	A+ -> F	A+ -> F
Warmwasserbereitungs-Energieeffizienz	%	39	39	39
Jährlicher Stromverbrauch	kWh	467	476	476
Schallleistungspegel in Innenräumen	dB(A)	15	15	15