

## GRUNDFOS MAGNA, GENI Module

Installation and operating instructions





# GRUNDFOS MAGNA, GENI Module

Installation and operating instructions	4	GB
Montage- und Betriebsanleitung	19	D
Notice d'installation et d'entretien	35	F
Istruzioni di installazione e funzionamento	51	I
Instrucciones de instalación y funcionamiento	66	E
Instruções de instalação e funcionamento	81	P
Οδηγίες εγκατάστασης και λειτουργίας	96	GR
Installatie- en bedieningsinstructies	112	NL
Monterings- och driftsinstruktion	127	S
Asennus- ja käyttöohjeet	142	FIN
Monterings- og driftsinstruktion	156	DK
Instrukcja montażu i eksploatacji	170	PL
Руководство по монтажу и эксплуатации	185	RU
Szerelési és üzemeltetési utasítás	201	H
Navodilo za montažo in obratovanje	216	SI
Montažne i pogonske upute	231	HR
Uputstvo za montažu i upotrebu	245	YU
Instrucțiuni de instalare și utilizare	260	RO
Упътване за монтаж и експлоатация	274	BG
Montážní a provozní návod	289	CZ
Návod na montáž a prevádzku	303	SK
Montaj ve kullanım kılavuzu	318	TR
Paigaldus- ja kasutusjuhend	333	EE
Montavimo ir eksploatacijos instrukcija	347	LT
Uzstādīšanas un ekspluatācijas instrukcija	362	LV

# INHALTSVERZEICHNIS

	Seite
1. Allgemeines	19
2. Anschluss	20
3. Montage des Moduls	22
4. Extern EIN/AUS	23
5. Externe Schaltbefehle	23
6. Externe analoge 0-10 V Steuerung	24
7. Melderelais	26
7.1 Störmeldung	26
7.2 Bereitmeldung	26
7.3 Betriebsmeldung	26
7.4 Funktionsdiagramm	27
8. Doppelpumpensteuerung	28
9. Buskommunikation über GENIbus	30
9.1 Priorität der Einstellungen	31
10. Störungsübersicht	32
10.1 Kontrolle des Moduls	33
11. Technische Daten	34

---



*Diese Montage- und Betriebsanleitung enthält grundlegende Hinweise, die bei der Montage des Klemmenkastenmoduls zu beachten sind. Sie ist daher unbedingt vor Montage und Inbetriebnahme vom Monteur zu lesen. Weiterhin sind die bestehenden nationalen Vorschriften zu beachten.*

## 1. Allgemeines

Das GENI-Modul ist ein Ausbaumodul für die Pumpen GRUNDFOS MAGNA 25-60, 25-100, 32-60, 32-100, 40-100(D), 50-100.

Das GENI-Modul bietet die folgenden Funktionen:

- **Extern EIN/AUS**, siehe Abschnitt 4.
- **Externe Zwangssteuerung**, siehe Abschnitt 5.
- **Externe analoge 0-10 V Steuerung**, siehe Abschnitt 6.
- **Stör-, Bereit- und Betriebsmeldung über Melderelais**, siehe Abschnitt 7.
- **Doppelpumpensteuerung**, siehe Abschnitt 8.
- **Buskommunikation über GENIbus**, siehe Abschnitt 9.

## 2. Anschluss

Der elektrische Anschluss und der erforderliche Schutz müssen durch einen Fachmann in Übereinstimmung mit den örtlichen Vorschriften des EVU bzw. VDE vorgenommen werden.

D

Das GENI-Modul wird drahtlos über die Pumpe mit Spannung versorgt. Um die korrekte Funktion sicherzustellen, sind die Anweisungen im Abschnitt 3. *Montage des Moduls* zu befolgen.

### Hinweis:

- Alle Kabel müssen mindestens bis +85°C wärmebeständig sein.
- Alle Kabel müssen in Übereinstimmung mit EN 60204-1 angeschlossen werden.



Die Leiter, die an

- die Ausgänge NC, NO, C und
- die Eingänge EIN/AUS, A, Y, B, MIN, MAX, 10 V, X, Q, Z

angeschlossen werden sollen, müssen voneinander getrennt sein.

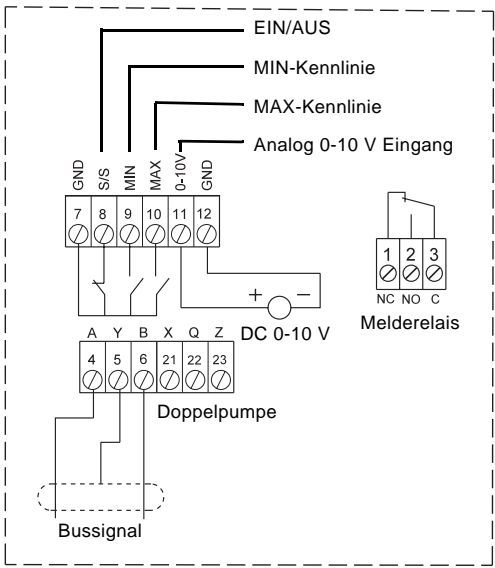
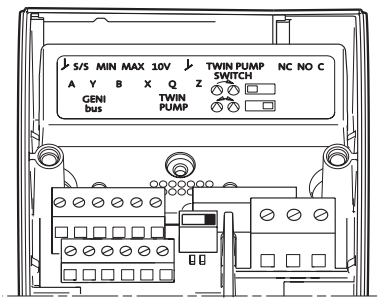

**Abb. 1** Anschlussklemmen

Siehe Anschlussbeispiele auf den Seiten 376 bis 379.

TM03 0878 0905

### 3. Montage des Moduls

D

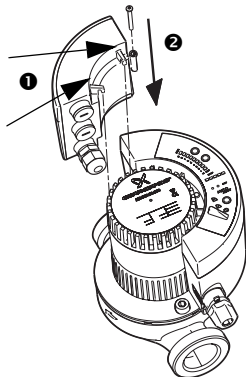

1. Die beiden Haken lokalisieren.
2. Das Modul vorsichtig aufsetzen und nach unten drücken, bis die Haken mit dem Klemmenkasten in Eingriff gebracht worden sind.

TM03 0881 0705

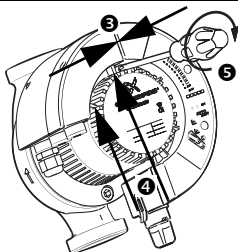

3. Prüfen, ob das Modul am Klemmenkasten anliegt.
4. Prüfen, ob die beiden Haken des Moduls im Klemmenkasten eingerastet sind.
5. Das Modul mit der Schraube befestigen.

TM03 0880 0705

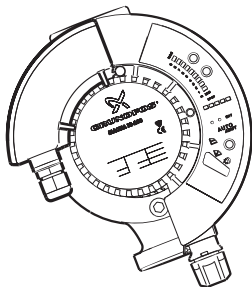

6. Korrekt montiertes Modul.

TM03 0896 0705

## 4. Extern EIN/AUS



Das GENI-Modul besitzt einen Digitaleingang für einen externen Kontakt. Die Pumpe lässt sich über diesen Eingang ein- bzw. ausschalten.

Beim Einschalten läuft die Pumpe mit dem an der Bedientastatur oder mit der Fernbedienung R100 eingestellten Sollwert.

**Hinweis**

**Falls der externe Kontakt benutzt wird, muss die Verbindung zwischen Klemme 7 und 8 durch den externen Anschluss ersetzt werden.**

### Funktionsdiagramm: Eingang für EIN/AUS

Kontaktstellung	Funktion
	Ausschalten der Pumpe
	Einschalten der Pumpe

## 5. Externe Schaltbefehle





Das GENI-Modul besitzt zwei Signaleingänge für die folgenden externen Schaltbefehle:

- Betrieb MAX-Kennlinie.
- Betrieb MIN-Kennlinie.

Siehe Anschlussbeispiele auf den Seiten 376 bis 379.

### Funktionsdiagramm: Eingang für MAX-Kennlinie

Der Eingang für MAX-Kennlinie ist nur aktiv, wenn die Klemmen 7 und 8 des Einganges für extern EIN/AUS verbunden sind.

MAX-Kennlinie		
		Normalbetrieb
		MAX-Kennlinie



## Funktionsdiagramm: Eingang für MIN-Kennlinie

Der Eingang für MIN-Kennlinie ist nur aktiv, wenn

- die Klemmen 7 und 8 des Einganges für extern EIN/AUS verbunden sind und
- die Klemmen 7 und 10 des Einganges für MAX-Kennlinie nicht verbunden sind.

### MIN-Kennlinie



Normalbetrieb



MIN-Kennlinie

## 6. Externe analoge 0-10 V Steuerung

Das GENI-Modul besitzt einen Eingang für einen externen 0-10 VDC analogen Signalgeber. Über diesen Eingang lässt sich die Pumpe von einem externen Regler steuern, falls die Pumpe auf eine der folgenden Regelungsarten eingestellt ist:

- **Konstantkennlinie**

Das externe Analogsignal steuert die Pumpenkennlinie im Bereich zwischen der MIN-Kennlinie und der eingestellten Konstantkennlinie nach der Charakteristik in Abb. 2.

- **Proportional- oder Konstantdruckregelung**

Das externe Analogsignal steuert den Sollwert zwischen dem Sollwert, der der MIN-Kennlinie entspricht, und dem eingestellten Sollwert nach der Charakteristik in Abb. 2.

Bei einer Eingangsspannung unter 0,5 V wird die Pumpe auf der MIN-Kennlinie laufen. Der Sollwert kann nicht geändert werden.

Der Sollwert lässt sich nur bei einer Eingangsspannung über 0,5 V ändern.

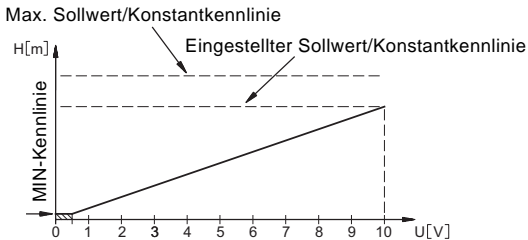

**Abb. 2** Beispiel einer 0-10 V Steuerung

**Achtung:**

- Die Klemmen 7 und 10 des Einganges für MAX-Kennlinie dürfen nicht verbunden sein.
- Die Klemmen 7 und 9 des Einganges für MIN-Kennlinie müssen verbunden sein.
- Die Klemmen 7 und 8 des Einganges für EIN/AUS müssen verbunden sein.

Siehe Anschlussbeispiele auf den Seiten 376 bis 379.

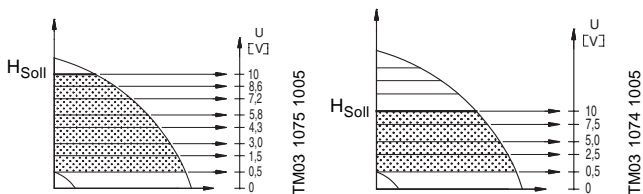

**Abb. 3** Beispiel einer analogen Steuerspannung in Verbindung mit einer Pumpe mit Konstantdruckregelung

**Hinweis**

**Wie es aus Abb. 3 hervorgeht, wird der Regelbereich eingeschränkt, falls der eingestellte Sollwert  $H_{Soll}$  gesenkt wird.**

## 7. Melderelais

Die Funktion des Melderelais kann mit der R100 gewählt werden.

Mögliche Funktionen:

- *Störung*
- *Bereit*
- *Betrieb.*

### 7.1 Störmeldung

Das Melderelais wird aktiviert bei

- *Pumpe blockiert*
- *Interne Störung*
- *Unterspannung.*

Siehe Abschnitt 7.4 *Funktionsdiagramm.*

Wenn die Störung nicht mehr anliegt, wird das Melderelais deaktiviert. Die Störungsursache wird im Alarmprotokoll gespeichert. Die letzten fünf Störungen können mit der R100 aufgerufen werden.

**Hinweis**

***Bei Störung leuchtet die rote Meldeleuchte auf der Bedientastatur.***

Siehe Montage- und Betriebsanleitung der GRUNDFOS MAGNA 25-60, 25-100, 32-60, 32-100, 40-100(D), 50-100.

### 7.2 Bereitmeldung

Das Melderelais ist aktiv, wenn die Pumpe läuft oder betriebsbereit ist.

Siehe Abschnitt 7.4 *Funktionsdiagramm.*

### 7.3 Betriebsmeldung

Das Melderelais ist aktiv, solange die Pumpe läuft. Falls die Pumpe an der Bedientastatur, mit der R100 oder wegen einer Störung ausgeschaltet wird, wird das Melderelais deaktiviert und sendet ein Signal an z.B. eine GLT-Anlage.

Siehe Abschnitt 7.4 *Funktionsdiagramm.*

## 7.4 Funktionsdiagramm

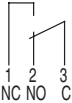
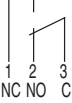
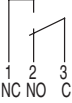
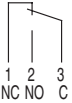
Einstellung	Relais	Beschreibung
<b>Störung</b>	 <p>1 2 3 NC NO C</p>	Pumpe gestört
<b>Bereit</b>	 <p>1 2 3 NC NO C</p>	In Betrieb Betriebsbereit
<b>Betrieb</b>	 <p>1 2 3 NC NO C</p>	In Betrieb
-	 <p>1 2 3 NC NO C</p>	Relais spannungslos

D

## 8. Doppelpumpensteuerung

Mit zwei GENI-Modulen funktioniert eine Doppelpumpe vollautomatisch. Dazu ein GENI-Modul auf den Klemmenkasten der beiden Pumpenköpfe montieren und die beiden Module mit einem Kabel verbinden.

Die beiden Pumpenköpfe müssen an die Versorgungsspannung angeschlossen werden.

### Hinweis

*Im GENI-Modul des rechten Pumpenkopfes müssen die Klemmen 21 "X" und 22 "Q" mit einer kurzen Leitung verbunden werden, siehe Seite 378 und 379.*

Für den Anschluss des linken und des rechten Pumpenkopfes, siehe Seite 378 und 379.

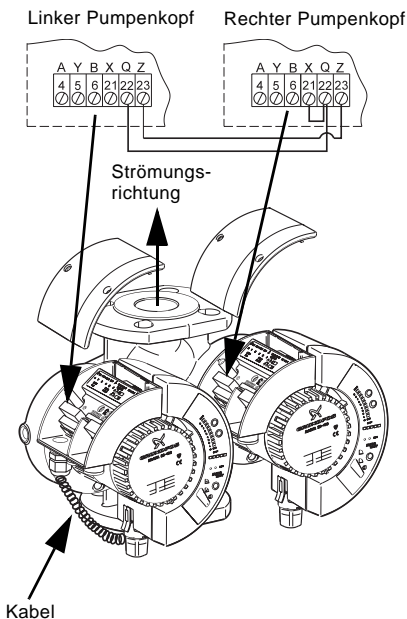

**Abb. 4** Doppelpumpe

Es besteht die Möglichkeit, zwei Einzelpumpen zu verbinden, um dadurch die Funktion einer Doppelpumpe zu erreichen. Es kann jedoch erforderlich sein, Rückschlagventile zu montieren. Um einen optimalen Betrieb zu erreichen, nehmen Sie bitte mit Grundfos Verbindung auf.

Betriebsarten:

- **Wechselbetrieb**

Die beiden Pumpen laufen abwechselnd. Umschaltung erfolgt alle 24 Betriebsstunden. Falls die laufende Pumpe wegen einer Störung ausschaltet, schaltet die andere Pumpe ein.

- **Reservebetrieb**

Die eine Pumpe läuft kontinuierlich. Die andere Pumpe läuft in bestimmten Abständen kurz an, um Blockierung bei längerem Stillstand zu vermeiden. Falls die laufende Pumpe wegen einer Störung ausschaltet, schaltet die andere Pumpe ein.

Die Betriebsart ist mit dem mechanischen Kontakt in jedem Modul zu wählen.

Betriebsart	Linker Pumpenkopf	Rechter Pumpenkopf
Wechselbetrieb	Wechselbetrieb	Wechselbetrieb
Reservebetrieb	Wechselbetrieb	Reservebetrieb
Reservebetrieb	Reservebetrieb	Wechselbetrieb
Reservebetrieb	Reservebetrieb	Reservebetrieb

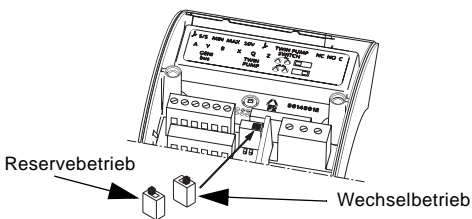

TM03 0867 0605

**Abb. 5** Mechanischer Kontakt

## Bedienung

Die verbundenen Pumpen können wie Einzelpumpen eingestellt und bedient werden. Die laufende Pumpe benutzt ihre eigene Sollwerteinstellung, unabhängig davon, ob der Sollwert an der Bedientastatur, mit der R100 oder über Bus eingestellt worden ist.

**Die beiden Pumpen sollen auf den gleichen Sollwert und die gleiche Regelungsart eingestellt werden. Unterschiedliche Einstellungen haben zur Folge, dass der Betrieb sich ändert, wenn zwischen den beiden Pumpen umgeschaltet wird.**

**Hinweis**

**D**

## Überprüfung der Funktion

Eine Pumpe muss laufen und die andere muss ausgeschaltet sein.

- Die ausgeschaltete Pumpe einschalten.
- Prüfen, ob die laufende Pumpe ausschaltet.

**Hinweis**

**Die Überprüfung kann sowohl bei Reservebetrieb als auch bei Wechselbetrieb durchgeführt werden.**

## 9. Buskommunikation über GENIbus

Das GENI-Modul bietet über einen RS-485-Anschluss serielle Kommunikation. Die Kommunikation erfolgt nach dem Grundfos Busprotokoll (GENIbus) und ermöglicht den Anschluss an ein GRUNDFOS Pump Management System 2000, eine GLT-Anlage oder eine ähnliche Anlage mit entsprechender Schnittstelle.

Über das Bussignal ist es möglich, Pumpen-Betriebsparameter wie gewünschten Sollwert, Temperaturführung, Betriebsart usw. einzustellen. Gleichzeitig kann die Pumpe über den Bus Statusinformationen der wichtigen Parameter wie aktuelle Förderhöhe, aktueller Förderstrom, Leistungsaufnahme, Störmeldungen usw. liefern.

Weitere Informationen entnehmen Sie bitte der Bedienungsanleitung für das GRUNDFOS Pump Management System 2000 oder wenden Sie sich an Grundfos.

**Hinweis**

**Wird die Pumpe über ein Bussignal gesteuert, sind die Einstellmöglichkeiten an der Pumpen-Bedientastatur und mit der R100 eingeschränkt.**

## 9.1 Priorität der Einstellungen

Durch die externen Schaltbefehle werden die Einstellmöglichkeiten an der Pumpen-Bedientastatur und mit der R100 eingeschränkt. An der Bedientastatur oder mit der R100 kann die Pumpe immer auf Betrieb MAX-Kennlinie oder STOP eingestellt werden.

Falls zwei oder mehr Funktionen gleichzeitig aktiviert werden, wird die Pumpe nach der Funktion mit der höchsten Priorität laufen.

Die Priorität der bei den verschiedenen Betriebsarten vorkommenden Einstellungen geht aus der Tabelle hervor:

Priorität	Mögliche Einstellungen		
	Bedientastatur auf der Pumpe oder R100	Externe Signale	Bussignal
1	STOP		
2	MAX-Kennlinie		
3		STOP	STOP
4		MAX- Kennlinie	MAX- Kennlinie
5	MIN-Kennlinie	MIN-Kennlinie	MIN-Kennlinie
6	SollwertEinstellung		SollwertEinstellung

Nicht aktiv, wenn die Pumpe über den Bus gesteuert wird.

Nur aktiv, wenn die Pumpe über den Bus gesteuert wird.

**Beispiel:** Wird die Pumpe über ein externes Signal auf STOP geschaltet, lässt sich die Pumpe an der Bedientastatur oder mit der R100 nur auf MAX-Kennlinie einstellen.

Wie aus der Tabelle hervorgeht, reagiert die Pumpe nicht auf externe Signale (MAX-Kennlinie und MIN-Kennlinie), wenn sie über den Bus gesteuert wird. Falls die Pumpe auf externe Signale (MAX-Kennlinie und MIN-Kennlinie) reagieren soll, muss die externe Anlage für diese Funktion konfiguriert sein.



## 10. Störungsübersicht



**Vor Beginn jeder Arbeit am Modul muss die Versorgungsspannung unbedingt abgeschaltet werden. Es muss sichergestellt werden, dass diese nicht versehentlich wieder eingeschaltet werden kann.**

D

Störung	Ursache	Abhilfe
Die Pumpe reagiert nicht auf die Eingänge EIN/AUS, MIN, MAX oder 10 V.	Die Leitungen sind nicht korrekt an die Klemmenleiste angeschlossen.	Die Leitungen korrekt anschließen.
	Pumpe an der Bedientastatur oder mit der R100 ausgeschaltet.	Pumpe auf Normalbetrieb schalten.
	GENI-Modul falsch montiert. GENI-Modul defekt. Klemmenkasten defekt.	GENI-Modul korrekt montieren. GENI-Modul auswechseln. Klemmenkasten auswechseln.
Das Signal der Pumpe an das Melderelais ist nicht korrekt.	Die Leitungen sind nicht korrekt an die Klemmenleiste angeschlossen.	Die Leitungen korrekt anschließen.
	Melderelais nicht korrekt konfiguriert.	Melderelais korrekt konfigurieren. R100 benutzen.
	GENI-Modul falsch montiert. GENI-Modul defekt. Klemmenkasten defekt.	GENI-Modul korrekt montieren. GENI-Modul auswechseln. Klemmenkasten auswechseln.

Störung	Ursache	Abhilfe
Die Pumpe reagiert nicht auf das GENI-bus-Signal.	Die Leitungen sind nicht korrekt an die Klemmenleiste angeschlossen.	Die Leitungen korrekt anschließen.
	Pumpe an der Bedientastatur oder mit der R100 ausgeschaltet.	Pumpe auf Normalbetrieb schalten.
	GENI-Modul falsch montiert. GENI-Modul defekt. Klemmenkasten defekt.	GENI-Modul korrekt montieren. GENI-Modul auswechseln. Klemmenkasten auswechseln.

## 10.1 Kontrolle des Moduls

### Illustration

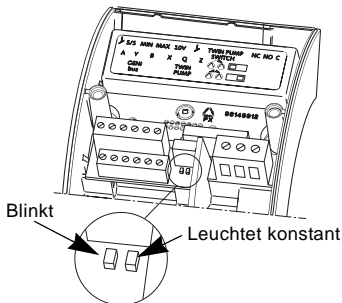

### Vorgehensweise

1. Moduldeckel entfernen.
2. Meldeleuchten prüfen.  
Wenn die Pumpe eingeschaltet ist und das Modul korrekt montiert ist, muss die linke Meldeleuchte blinken und die rechte Meldeleuchte konstant leuchten.
3. Moduldeckel montieren.

TM03 0892 0705

## 11. Technische Daten

D

Eingänge für MAX- und MIN-Kennlinien und EIN/AUS	Externer potentialfreier Kontakt. Kontaktbelastung: 5 V, 1 mA. Abgeschirmtes Kabel. Schleifenwiderstand: Max. 130 $\Omega$ .
Eingang für 0-10 V Analogsignal	Externes Signal: 0-10 VDC. Max. Belastung: 1 mA. Abgeschirmtes Kabel.
Eingang für Doppelpumpensteuerung	Abgeschirmtes Kabel. Leiterquerschnitt: 0,25 - 1 mm <sup>2</sup> . Kabellänge: Max. 1 m.
Busanschluss	Grundfos Busprotokoll, GENIbus-Protokoll, RS-485. Abgeschirmtes Kabel. Leiterquerschnitt: 0,25 - 1 mm <sup>2</sup> . Kabellänge: Max. 1200 m.
Ausgang für Melderelais	Potentialfreier Umschaltkontakt. 400 VAC, 6 A AC1. 30 VDC, 6 A.

Technische Änderungen vorbehalten.

## Connection example

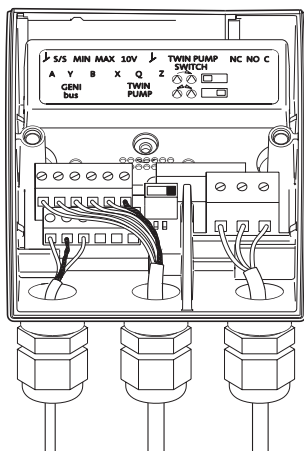
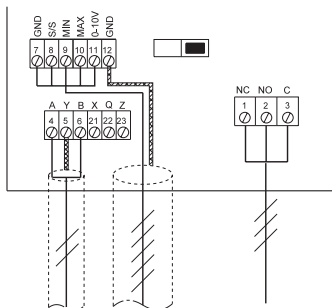

TM03 0591 0305

## Connection example

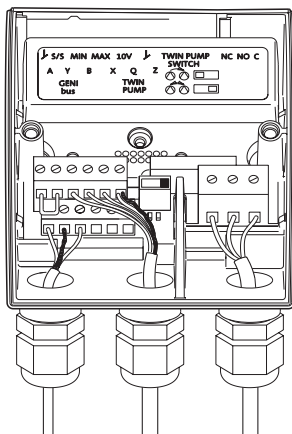
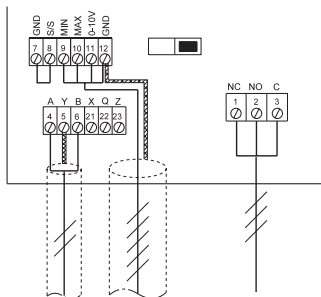

TM03 0855 0605

**MAGNA D 40-100 twin-head pump**  
**Left pump head when seen in the liquid flow direction. See fig. 4.**

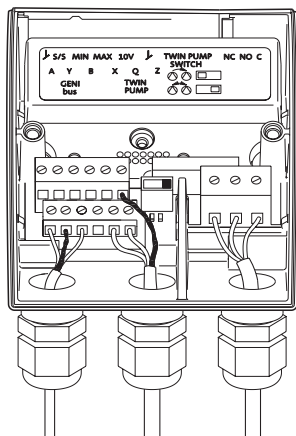
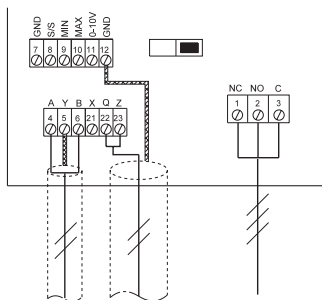

TM03 0856 0605

## MAGNA D 40-100 twin-head pump

Right pump head when seen in the liquid flow direction. See fig. 4.

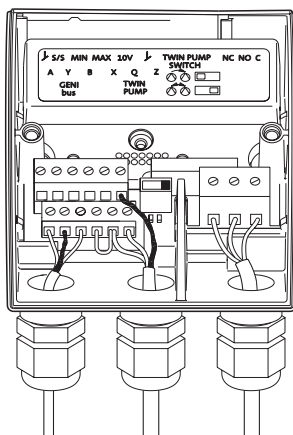
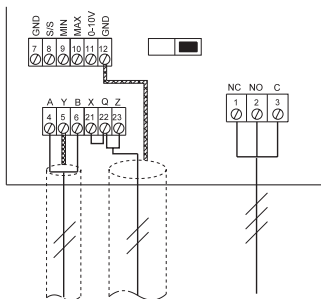

TM03 0857 0605

- Denmark**  
GRUNDFOS DK A/S  
Tlf.: +45-87 50 50 50  
E-mail: info\_GDK@grundfos.com  
www.grundfos.com/DK
- Albania**  
COALB sh.p.k.  
Phone: +355 42 22727  
Telefax: +355 42 22727
- Argentina**  
Bombas GRUNDFOS de Argentina S.A.  
Phone: +54-3327 414 444  
Telefax: +54-3327 411 111
- Australia**  
GRUNDFOS Pumps Pty. Ltd.  
Phone: +61-8-8461-4611  
Telefax: +61-8-8340 0155
- Austria**  
GRUNDFOS Pumpen Vertrieb Ges.m.b.H.  
Tel.: +43-6246-883-0  
Telefax: +43-6246-883-30
- Belgium**  
N.V. GRUNDFOS Bellux S.A.  
Tél.: +32-3-870 7300  
Télécopte: +32-3-870 7301
- Belorussia**  
Представительство ГРУНДФОС в Минске  
Телефон: (8632) 62-40-49  
Факс: (8632) 62-40-49
- Bosnia/Herzegovina**  
GRUNDFOS Sarajevo  
Phone: +387 33 713290  
Telefax: +387 33 231795
- Brazil**  
GRUNDFOS do Brasil Ltda.  
Phone: +55-41 668 3555  
Telefax: +55-41 668 3554
- Bulgaria**  
GRUNDFOS Pumpen Vertrieb  
Phone: +359 2963 3820, 2963 5653  
Telefax: +359 2963 1305
- Canada**  
GRUNDFOS Canada Inc.  
Phone: +1-905 829 9533  
Telefax: +1-905 829 9512
- China**  
GRUNDFOS Pumps (Shanghai) Co. Ltd.  
Phone: +86-512-67 61 11 80  
Telefax: +86-512-67 61 81 67
- Croatia**  
GRUNDFOS predstavništvo Zagreb  
Phone: +385 1 6595 400  
Telefax: +385 1 6595 499
- Czech Republic**  
GRUNDFOS s.r.o.  
Phone: +420-585-716 111  
Telefax: +420-585-438 906
- Estonia**  
GRUNDFOS Pumps Eesti OÜ  
Tel: + 372 606 1690  
Fax: + 372 606 1691
- Finland**  
OY GRUNDFOS Pumpat AB  
Phone: +358-9 878 9150  
Telefax: +358-9 878 91550
- France**  
Pompes GRUNDFOS Distribution S.A.  
Tél.: +33-4 74 82 15 15  
Télécopte: +33-4 74 94 10 51
- Germany**  
GRUNDFOS GMBH  
Tel.: +49-(0) 211 929 69-0  
e-mail: info@service@grundfos.de  
Service in Deutschland: e-mail: kundendienst@grundfos.de
- Greece**  
GRUNDFOS Hellas A.E.B.E.  
Phone: +0030-210-66 83 400  
Telefax: +0030-210-66 46 273
- Hong Kong**  
GRUNDFOS Pumps (Hong Kong) Ltd.  
Phone: +852-2786 1706/ 2786 1741  
Telefax: +852-27858664
- Hungary**  
GRUNDFOS Hungária Kft.  
Phone: +36-23 511 110  
Telefax: +36-23 511 111
- India**  
GRUNDFOS Pumps India Private Limited  
Phone: +91-44 432 3487  
Telefax: +91-44 432 3489
- Indonesia**  
PT GRUNDFOS Pompa  
Phone: +62-21-460 6909  
Telefax: +62-21-460 6910/ 460 6901
- Ireland**  
GRUNDFOS (Ireland) Ltd.  
Phone: +353-1-2954926  
Telefax: +353-1-2954739
- Italy**  
GRUNDFOS Pompe Italia S.r.l.  
Tel.: +39-02-95838112  
Telefax: +39-02-95309290/ 95838461
- Japan**  
GRUNDFOS Pumps K.K.  
Phone: +81-53-428 4760  
Telefax: +81-53-484 1014
- Korea**  
GRUNDFOS Pumps Korea Ltd.  
Phone: +82-2-5317 600  
Telefax: +82-2-5633 725
- Latvia**  
SIA GRUNDFOS Pumps Latvia  
Tālr.: + 371 714 9640, 7 149 641  
Fakss: + 371 914 9646
- Lithuania**  
GRUNDFOS Pumps UAB  
Tel: + 370 52 395 430  
Fax: + 370 52 395 431
- Macedonia**  
MAKOTERM  
Phone: +389 91 117733  
Telefax: +389 91 220100
- Malaysia**  
GRUNDFOS Pumps Sdn. Bhd.  
Phone: +60-3-5569 2922  
Telefax: +60-3-5569 2866
- Mexico**  
Bombas GRUNDFOS de Mexico S.A. de C.V.  
Phone: +52-81-8144 4000  
Telefax: +52-81-8144 4010
- Netherlands**  
GRUNDFOS Nederland B.V.  
Tel.: +31-294-492 211  
Telefax: +31-294-492244/ 492299
- New Zealand**  
GRUNDFOS Pumps NZ Ltd.  
Phone: +64-9-415 3240  
Telefax: +64-9-415 3250
- Norway**  
GRUNDFOS Pumper A/S  
Tlf.: +47-22 90 47 00  
Telefax: +47-22 32 21 50
- Poland**  
GRUNDFOS Pompy Sp. z o.o.  
Phone: (+48-61) 650 13 00  
Telefax: (+48-61) 650 13 50
- Portugal**  
Bombas GRUNDFOS Portugal, S.A.  
Tel.: +351-21-440 76 00  
Telefax: +351-21-440 76 90
- Republic of Moldova**  
MOLDOCON S.R.L.  
Phone: +373 2 542530  
Telefax: +373 2 542531
- România**  
GRUNDFOS Pompe România SRL  
Phone: +40 21 4115460/ 4115461  
E-mail: romania@grundfos.ro
- Russia**  
ООО Грундфос  
Тел. (+7) 095 737 30 00, 564 88 00  
E-mail grundfos.moscow@grundfos.com
- Serbia and Montenegro**  
GRUNDFOS  
Predstavništvo Beograd  
Phone: +381 11 26 47 877, 11 26 47 496  
Telefax: +381 11 26 48 340
- Singapore**  
GRUNDFOS (Singapore) Pte. Ltd.  
Phone: +65-6865 1222  
Telefax: +65-6861 8402
- Slovenia**  
GRUNDFOS PUMPEN VERTRIEB Ges.m.b.H.,  
Phone: +386 1 563 5338  
Telefax: +386 1 563 2098
- Spain**  
Bombas GRUNDFOS España S.A.  
Tel.: +34-91-848 8800  
Telefax: +34-91-628 0465
- Sweden**  
GRUNDFOS AB  
Tel.: +46-0771-32 23 00  
Telefax: +46-31 331 94 60
- Switzerland**  
GRUNDFOS Pumpen AG  
Tel.: +41-1-806 8111  
Telefax: +41-1-806 8115
- Taiwan**  
GRUNDFOS Pumps (Taiwan) Ltd.  
Phone: +886-4-2305 0868  
Telefax: +886-4-2305 0878
- Thailand**  
GRUNDFOS (Thailand) Ltd.  
Phone: +66-2-744 1785 ... 91  
Telefax: +66-2-744 1775 ... 6
- Turkey**  
GRUNDFOS POMPA SAN. ve TIC. LTD. STI  
Phone: +90 - 216-4280 306  
Telefax: +90 - 216-3279 988
- Ukraine**  
ТОВ ГРУНДФОС Україна  
Тел. +380 44 289 4050  
Факс +380 44 289 4139
- United Arab Emirates**  
GRUNDFOS Gulf Distribution  
Phone: +971-4- 8815 166  
Telefax: +971-4-8815 136
- United Kingdom**  
GRUNDFOS Pumps Ltd.  
Phone: +44-1525-850000  
Telefax: +44-1525-850011
- U.S.A.**  
GRUNDFOS Pumps Corporation  
Phone: +1-913-227-3400  
Telefax: +1-913-227-3500
- Usbekistan**  
Представительство ГРУНДФОС в Ташкенте  
Телефон: (3712) 55-68-15  
Факс: (3712) 53-36-35



Being responsible is our foundation  
Thinking ahead makes it possible  
Innovation is the essence

---

96585865 0905
104