

# Neue Generation Logatrend Heizkörper

Flachheizkörper.

**Buderus**



# Die neue Generation Logatrend Heizkörper

## Inhaltsverzeichnis.

Grundlagen	Technik	Sonstige Themen
1 Highlights neue Generation (1)	6 Einbauventil (2)	9 Lieferumfang (1)
2 Übersicht Baureihen und –typen (3)	7 Befestigungssysteme BMSplus.2 (3)	10 Zubehör (1)
3 Merkmale (1)	8 Zubehör Rohwandmontage (1)	11 Umfangreiche Unterstützung (1)
4 Produktübersicht (3)		12 Zusammenfassung (1)
5 Austauschheizkörper (2)		
6 Hygiene-Heizkörper (2)		

in Klammern steht die Seitenanzahl des Kapitels

# Logatrend Flachheizkörper

## Highlights.











- **modernes Design** (Branding: Chrom Logo)
- stabiles Abdeckgitter
- **optimierte Austauschbarkeit** zu alten Baureihen durch marktüblichen Nabenabstand (von H\*- 60 zu H\*- 54)
- **zuverlässige Lieferzeiten**
- nachhaltige Verpackung: kein EPS, verbesserter Eckenschutz
- Wandhalterung BMS 2. Generation



NEU!

# Logatrend Flachheizkörper

## Übersicht Baureihen.

Logatrend	C	VC	VCM	CV	A
Ausführung	Kompakt	Ventil-Kompakt	Ventil-Kompakt mit Mittenanschluss	Kompakt-Vertikal	Austausch
Anschlüsse	Anschlüsse seitlich	Ventilgarnitur links/rechts	Ventilgarnitur mittig	Anschlüsse unten seitlich und mittig	Anschlussmaße analog DIN-Radiatoren
Profil.2					
Plan.2					



# Logatrend Flachheizkörper

## Übersicht Heizkörper-Typen.

Logatrend	C-Profil.2 C-Plan.2	VC-Profil.2 VC-Plan.2	VCM-Profil.2 VCM-Plan.2	CV-Profil.2 CV-Plan.2	A-Profil.2 A-Plan.2
11				-	-
21					
22					
33				-	
10					-
20					-
30				-	-

# Logatrend Flachheizkörper

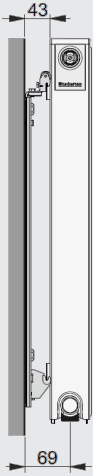
## Wandabstände neue Generation.

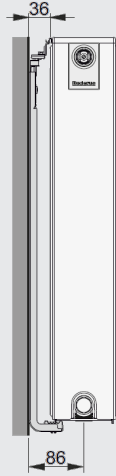
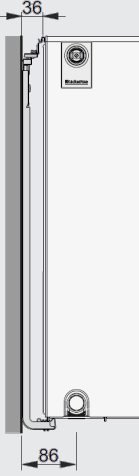
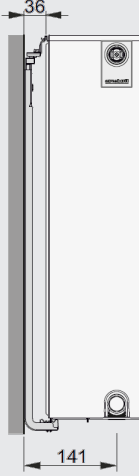
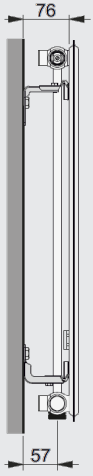
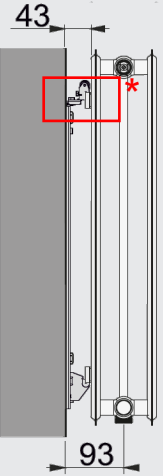
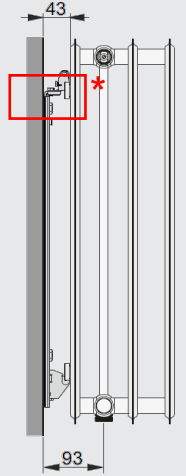
Typ	11	21	22	33	33	10	20	30
Version	C, VC, VCM	C, VC, VCM, A	C, VC, VCM, A	C, VC, VCM	A	C, VC, VCM	C, VC, VCM	C, VC, VCM
Wandabstand neu								
Wandabstand alt	70	68	86	86	-	57	68	86

Der Wandabstand bleibt nahezu gleich gegenüber der Vorgängerversion.

\* Laschen

**Buderus**

# Logatrend Flachheizkörper

## Merkmale neue Generation.

### Technik

- Standardfarbe RAL 9016
- Buderus 1K-Ventiltechnik mit Voreinstellung (VC, VCM)
- inkl. Befestigungssystem
- inkl. Blind-/Entlüftungsstopfen
- Mehrlagige Profil-HK drehbar
- Verpackung mit Folie und Kantenschutz

### Qualität

- TÜV zertifiziert nach DIN ISO 9001
- geprüft nach EN 442
- RAL-Gütezeichen
- Erfüllung BAGUV Richtlinien
- hochwertige KTL-Lackierung
- 5 Jahre Garantie

### Vertrieb

- Logistik für schnelle Lieferung
- marktgerechte Preise
- alles aus einer Hand

### Ausführungen

- 5 Bauhöhen bei C / VC / VCM,
- 6 Bauhöhen bei CV
- 15 Standard-Baulängen bei C / VC / VCM bzw. 6 Baulängen bei CV



# Logatrend Flachheizkörper

## Logatrend C-Profil.2 und C-Plan.2

- individuelle Montage:  
4 seitliche Anschlüsse G ½ "
- Lackierung Verkehrsweiß (RAL 9016) als Einbrenn-Pulverlackierung mit hoher Kratz- und Schlagfestigkeit
- serienmäßig inkl. montagefreundlichem Buderus Befestigungssystem und Blind-/Entlüftungstopfen

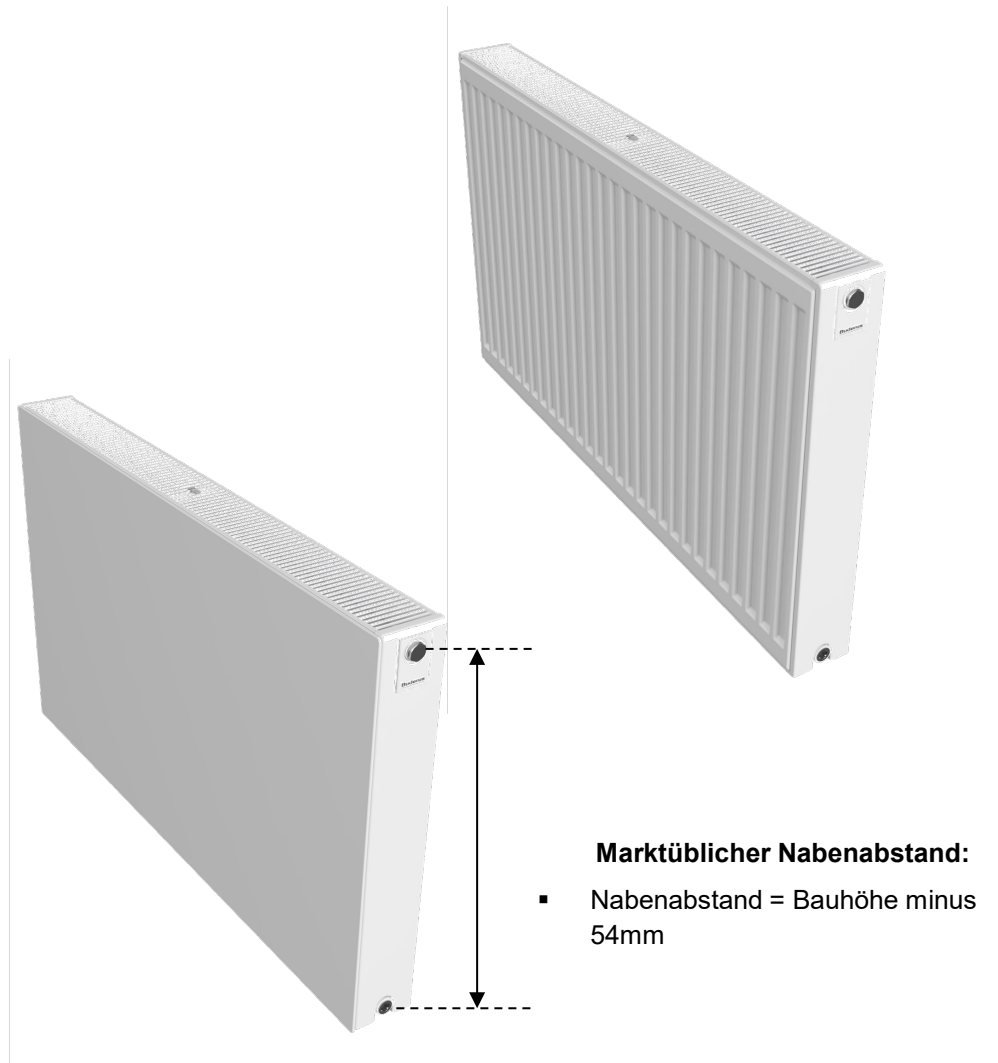

# Logatrend Flachheizkörper

## Logatrend VC- / VCM-Profil.2

## Logatrend VC- / VCM-Plan.2

- integrierte, energiesparende 1K-Ventiltechnik
- leichte Montage:
  - G  $\frac{3}{4}$ " - Rohranschluss von unten
  - werkseitig montierter Blind- und Entlüftungsstopfen
  - inkl. Befestigungssystem

Anschlussprobleme? Beim VC-Profil gelöst:  
Mehrlagige Heizkörper (Typ 21, 22, 33) sind einfach drehbar!



# Logatrend Flachheizkörper

## Plane Designheizkörper.

- für gehobene Ansprüche in Bezug auf Design und Ästhetik
- stilvolle Flachheizkörper mit brillanter Glattlackierung der Vorderwand in flachem Design
- formschöne, elegante Verkleidung in abgerundetem Stil
- vollkommene, harmonische Integration des Abdeckgitters



# Logatrend Flachheizkörper

## Austauschheizkörper

### Logatrend A-Profil.2/A-Plan.2

- Austauschheizkörper für alte Stahl- und Gussradiatoren nach DIN 4703 mit passenden Nabenabständen
- Höhe 554 mm mit Nabenabstand 500 mm in den Typen 21, 22, 33
- schneller und unkomplizierter Austausch ohne Umbauarbeiten



# Logatrend Flachheizkörper

## Austauschlösungen für alte DIN-Radiatoren.

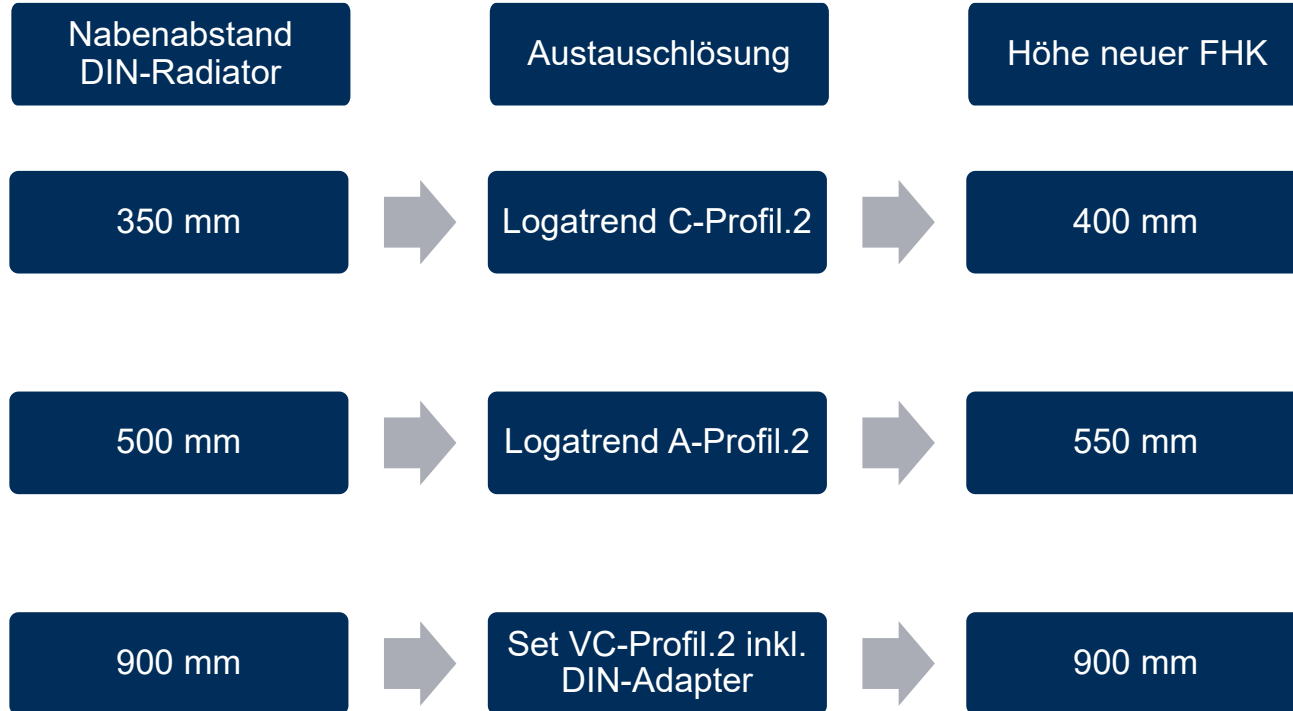

\*Adapterlösungen für weitere Nabenabstände im Zubehör

# Logatrend Flachheizkörper

## Neue Generation Hygieneausführung.

- bei allen profilierten Flachheizkörpern ist serienmäßig das Abdeckgitter für Reinigungszwecke einfach demontierbar
- Einsatz der Bautypen 10, 20, 30 für noch höhere hygienische Anforderungen: ohne Konvektionsbleche, ohne Seitenteile und ohne Abdeckgitter
- Einsatz in hygienisch sensiblen Bereichen, wie z.B. Krankenhäusern, Pflegeeinrichtungen usw. bei zu beachtender Optik
- ausgezeichnet mit Hygiene-Gutachten
- in Profil- und Plan-Ausführung

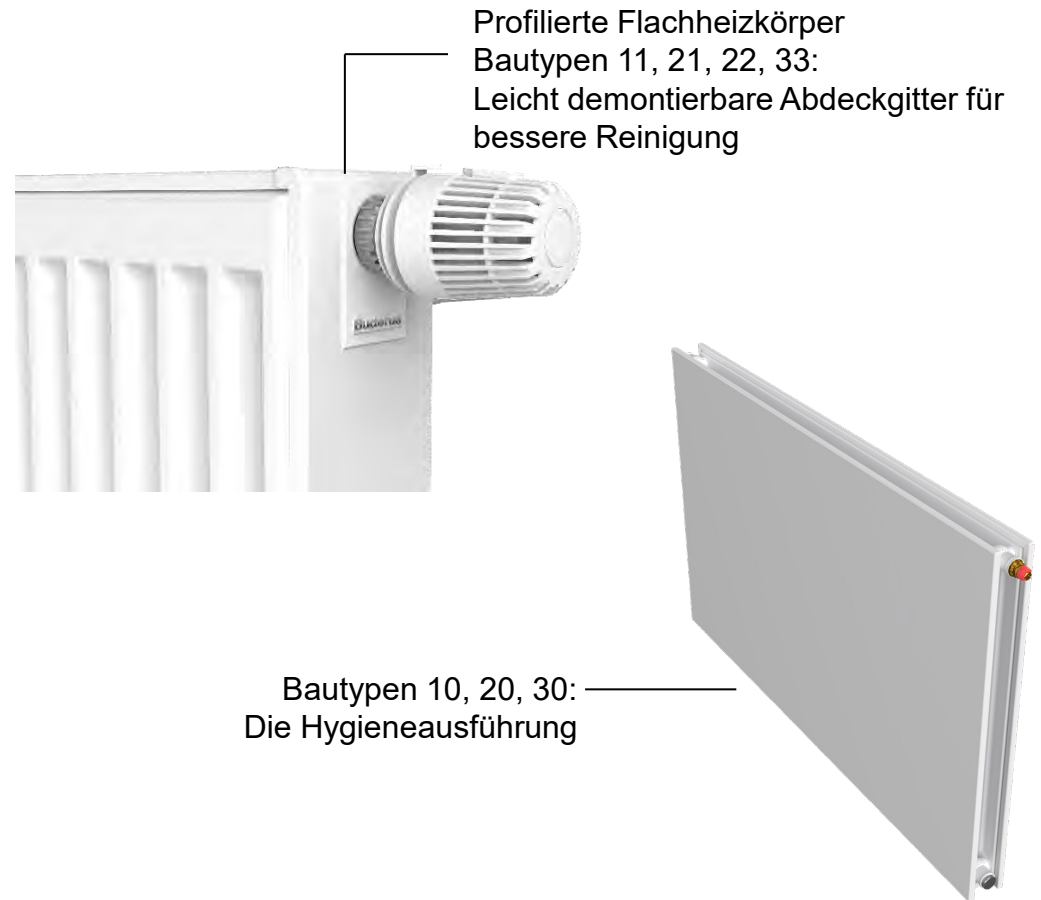

# Logatrend Flachheizkörper

## Logatrend in Hygieneausführung.

- neue Wandhalterung FEX.2 für Hygieneheizkörper Typ 20 und 30
- alle Hygieneheizkörper, alle Typen und Größen mit Laschen
- Wandhalterung für Typ 10 Heizkörper 338-1 (SL)
- **Profil** Hygieneheizkörper sind mit werksseitig montierbaren Seitenteilen und Verkleidung lieferbar



# Logatrend Flachheizkörper

## Logatrend CV-Profil und CV-Plan

- optimal für kleinere Räume, enge Flure oder Räume mit bodentiefen Fenstern
- platz- und kostensparend mit viel Leistung in 6 Bauhöhen (1.400 - 2.400 mm)
- Logatrend CV-Plan: für gehobene Ansprüche in Bezug auf Design und Ästhetik
- serienmäßig mit unterem Mittenanschluss sowie 4 konventionellen Anschlüsse G ½"
- Lieferung inkl. Befestigungssystem, Blind- und Entlüftungstopfen



Neues  
Portfolio  
ab Februar  
2026

# Logatrend Flachheizkörper

## Logatrend CV-Profil und CV-Plan



- 6 Anschlüsse G 1/2"
  - 4 Anschlüsse: Unten/Oben jeweils rechts/links
  - 2 Anschlüsse: Mittenanschluss unten für z.B. Universalarmatur
- mögliche Anschlussvarianten:

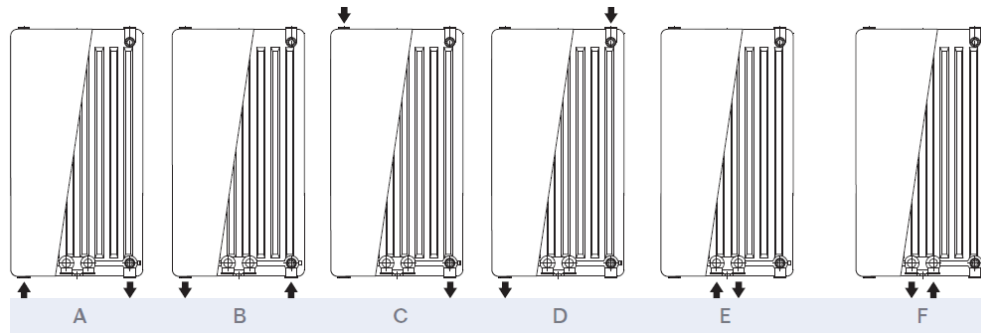

- der attraktive Anschluss: Das Buderus Universalarmatur-Set

# Logatrend Flachheizkörper

## Der Effizienzbeweis – die Buderus Ventiltechnik.

- sehr gutes Regelverhalten mit geringer Regelabweichung  $\leq 1\text{K}$  über gesamten Auslegungsbereich
- zwei verschiedene Ventile je nach Heizkörperleistung im Einsatz:  
Feinregulierventil U für kleine und Standardventil N für größere Volumenströme
- millionenfach bewährt - seit über 20 Jahren im Einsatz
- raffinierte Ventiltechnik für höchste Effizienz

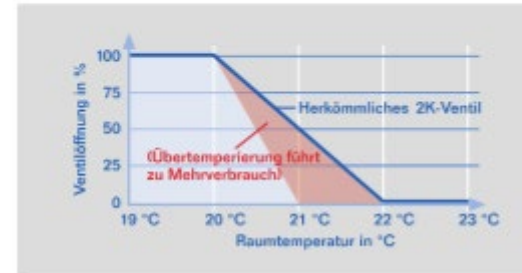
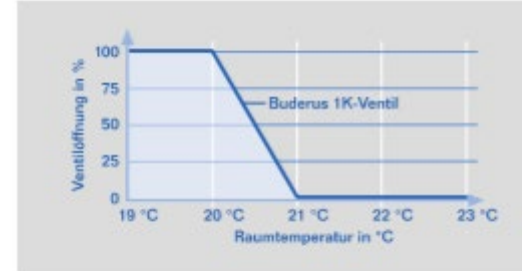

Die Buderus 1K-Ventile schließen hochpräzise bei Überschreitung der Wunschtemperatur um höchstens 1°C. Herkömmliche 2K-Ventile sind dann noch zu 50% geöffnet und verschwenden somit Energie.

# Logatrend Flachheizkörper

## Hydraulischer Abgleich schnell und einfach!

- Ventil werkseitig optimal auf die Heizkörpergröße voreingestellt
  - für Kleinanlagen bauseitig kein zusätzlicher Aufwand mehr nötig
  - Ventilheizkörper „inklusive“ hydraulischem Abgleich!
- leichte Nachregulierung durch außen liegende Einstellskala (kv-Wert) ohne Werkzeug möglich

U-Ventil



U3

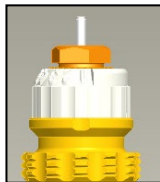

U5

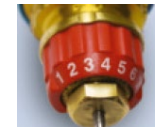

N-Ventil



N4









N6



NN

# Logatrend Flachheizkörper

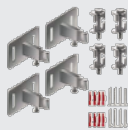
## Die Buderus Befestigungen im schnellen Überblick.

Baureihen	C / VC / VCM / A			CV
Bautypen	21/22/33	11/20/30	10	10/20/21/22
Serienmäßige Befestigung im Buderus Lieferumfang (VDI6036-AK1/2)	FMS.2 	FEX.2 	338-1 	F7E/F7M/F8 
<b>Zubehöre</b>				
Verschiebesicherungen nach VDI6036-AK3		FEX erfüllt AK3		Serienmäßig im Lieferumfang
Verschiedene Adapter Sets für z.B. Rohwandmontage				
... und weitere Befestigungslösungen, Befestigungen für Fußbodenmontage, Fensterbankträger, ...				

# Logatrend Flachheizkörper

## Die FMS.2-Konsole – im Lieferumfang enthalten.

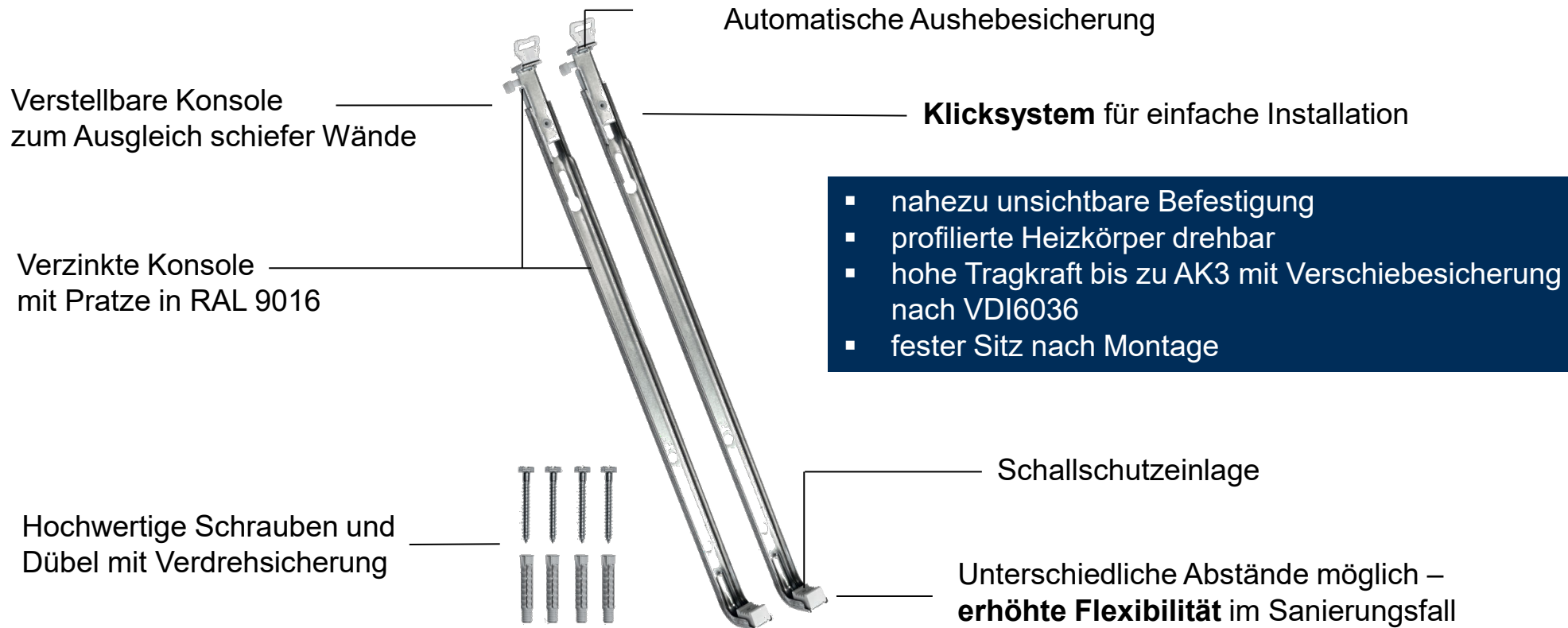

# Logatrend Flachheizkörper

## Buderus Befestigungssystem BMSplus.2

- leicht und schnell zu montieren und dabei nahezu unsichtbar
- Abdeckgitter auch am montierten Heizkörper demontierbar
- hohe Montagefreiheit durch verschiebbaren Adapter bei mehrlagigen Heizkörpern
- mehrlagige Profil-Heizkörper (Typ 21, 22, 33) einfach drehbar (keine Laschen!)

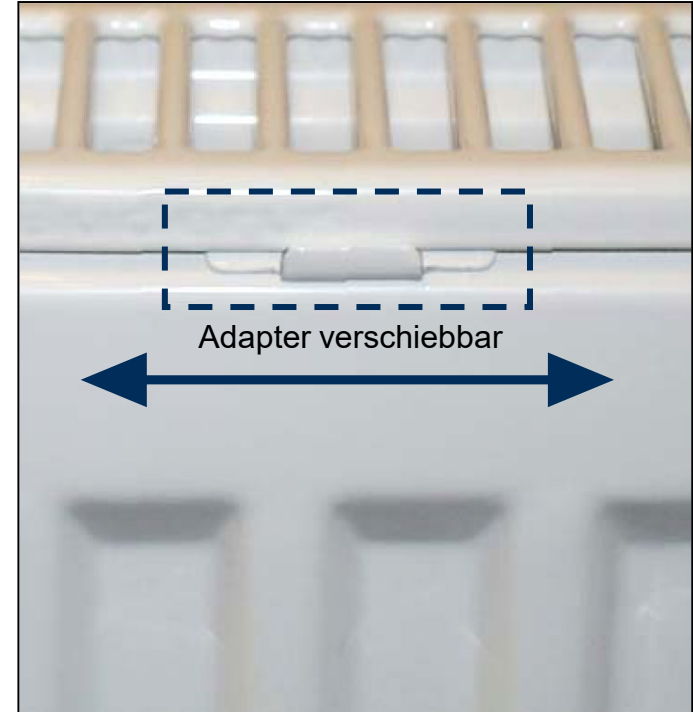

# Logatrend Flachheizkörper

## Rohwandmontage – die Zubehörlösungen.

### Rohwand Adapter-Sets FMS / FEX

Zur Befestigung mit den serienmäßig mitgelieferten Konsolen FMS/FEX und robusten Bohrdübeln

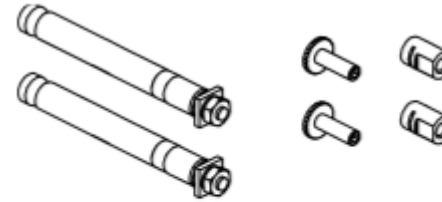

### Rohwand Adapter-Sets FMS / FEX easy

Zur leichten Rohwand-Befestigung mit den serienmäßig mitgelieferten Konsolen FMS/FEX und Überbrückungsklotzen

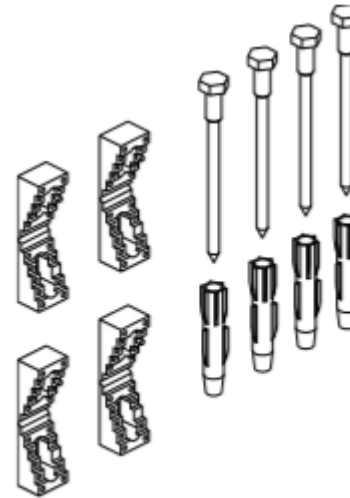

# Logatrend Flachheizkörper

## Lieferung inkl. Befestigung.

- Lieferung aller Flachheizkörper inkl.
  - Befestigungssystem
  - Blind- und Entlüftungsstopfen
- Befestigungssystem für Transport im Heizkörper integriert
- Verpackung ohne EPS (Styropor) mit verbessertem Eckenschutz
- unkomplizierte Adapterlösungen für Bohrdübel- bzw. Rohwandmontage können optional dazu bestellt werden

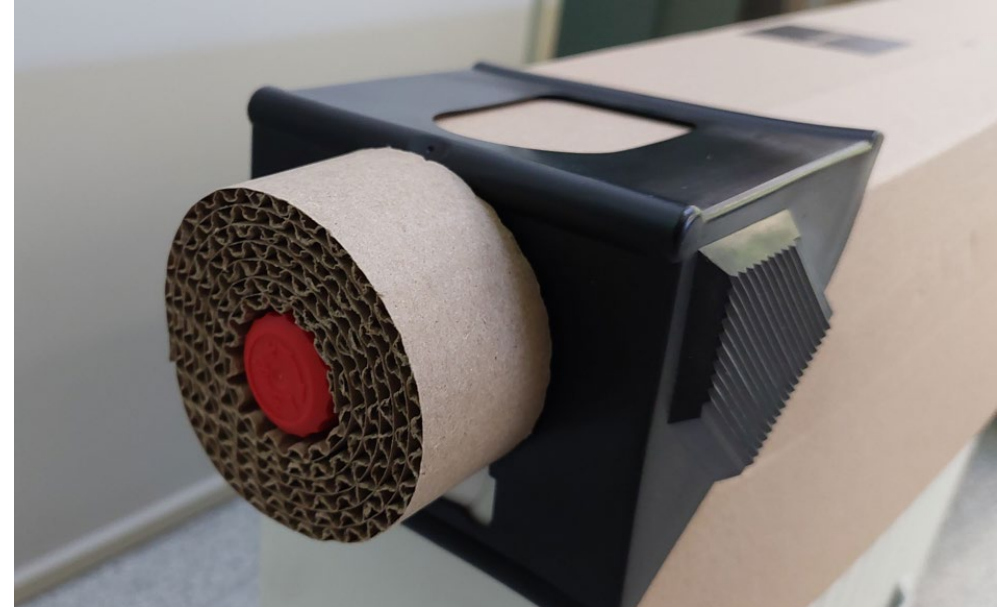

# Logatrend Flachheizkörper

## Das passende Zubehör.

- Zubehörpakete für C/VC/VCM/A:  
Mit einer Art.-Nr. alles dabei!
- Thermostatköpfe / Hahnblöcke
- Thermostatventile / Rücklaufverschraubungen / Blind- / Entlüftungsstopfen
- Befestigungssysteme für  
Wand- und Fußbodenmontage
- Handtuchhalter, Fensterbankträger



# Logatrend Flachheizkörper

## Umfangreiche Unterstützung.

- Katalog 2026, Teil 5
- Planungsunterlage 2025
- Broschüre Logatrend Heizkörper
- Logatrend Planungstool
- [www.buderus-logatrend.de](http://www.buderus-logatrend.de)
- Umfangreiche Ausschreibungstexte
- Datensätze VDI3805 / BDH-Datensatz
- CAD-Daten/ Bildmaterial
- Ersatzteillisten und vieles mehr...



# Logatrend Flachheizkörper

## Die nächste Generation im Überblick.

- große Auswahl: Flachheizkörper in Kompakt-, Vertikal-, Ventil- und Mittenanschluss-Bauweise
- profilierte und plane Ausführungen
- Austauschlösungen für DIN-Radiatoren
- bis zu 11% Energieeinsparung
  - hohe Wärmeleistung
  - 1K-Einbauventil
  - Ventil-Voreinstellung
- bekanntes und optimiertes BMSplus.2-Befestigungssystem im Lieferumfang
- Logistik für schnelle Lieferungen bei umfangreichem Sortiment

